

ガイドトラック

Dynamics Track

ALT-120

ご使用に際しての安全上の注意事項

- この取扱説明書をよく読んで正しくご使用ください。
- いつでも取扱説明書が使用できるように大切に保管してください。
- 当社では誤った使い方をしたときに生じる危険や損害の程度を、次のように規定しています。



 注意

誤った取り扱いをすると、人が傷害を負ったり、物的損害の発生が想定される内容を示します。

安全上の注意



注意

	ガイドトラックに無理な力を加えないでください。直進性が損なわれることがあります。
	ガイドトラック上における台車やおもりの合計荷重は最大 10kgf です。これより重い荷重を載せた場合トラックがたわむ恐れがあります。
	台車がガイドトラックから外れたときに実験台上から落下する恐れがありますので、トラックは必ず実験台の中央部付近に設置してください。

1. はじめに

この度は、『ガイドトラック ALT - 120』をお買い上げいただきまことにありがとうございます。

この製品は小型および大型の力学台車に対応した走行軌道で、各種の機器と組み合わせることにより力学実験を効率的にすすめることができます。

2. 製品構成

- | | |
|--------------------|----|
| ① ガイドトラック | 1台 |
| ② 保証書 | 1枚 |
| ③ 取扱説明書 (本書) | 1部 |



図1 ガイドトラック外観

3. 製品仕様

- 寸法：W118mm×L1200mm×H28mm
- 重さ：約1.6kg
- 本体：アルミニウム押出し材（アルマイト仕上げ）
- レール幅：64mm（内側）および76mm（外側）
- レール高さ：1mm
- 対応台車：FT-Y5, FT-S7, FT-K8

4. オプション

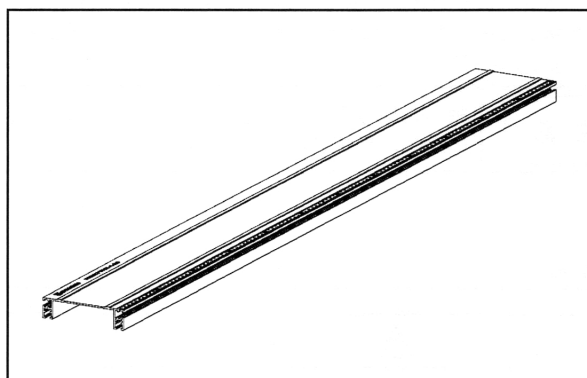
4.1 レベル調節ねじの利用

ガイドトラックにはオプションとしてレベル調節ねじセットが用意されております (5. 関連製品参照)。この調節ねじをトラック下部に取り付けることで、トラックの水平状態を自由に調節することができます。



図2 レベル調節ねじセットの利用

4.2 ガイドトラックの連結

ガイドトラックは単体 (1.2m) としても利用できますが、連結バー/レベル調節ねじセット (5. 関連製品参照) を用いて連結することで2.4mのトラックとして活用できます。

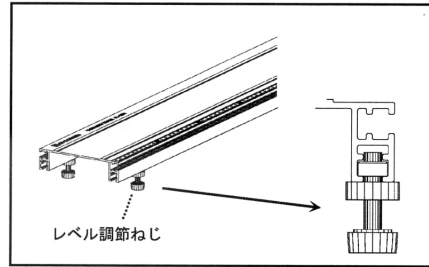
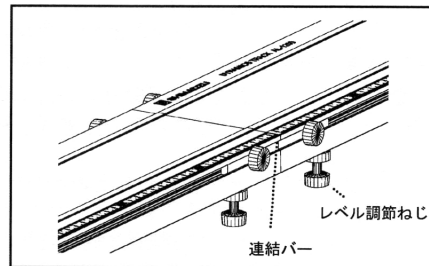

図3 ガイドトラックの連結

	<p>連結されたガイドトラックを移動させる時は、必ず両方のガイドトラックを持ち上げるようにしてください。連結部が外れる恐れがあります。</p>
--	---

5. 関連製品

- 121-388 レベル調節ねじセット (4個)
- 121-389 連結バー/レベル調節ねじセット
- 121-355 力学台車 FT-Y5
- 121-356 力学台車 FT-S7
- 121-353 力学台車 FT-K8
- - 記録タイマ 各種
- 100-886 Pasport 距離センサ PS-2103A
- - Pasport インターフェイス 各種
- - クランプ付滑車 各種
- - 鉄製スタンド 各種